

LINET



reddot design award
winner 2011



NÁSTROJOVÝ STOLEK GRACIE

NÁVOD NA VYBALENÍ

NÁVOD NA POUŽITÍ



D9U001IT0-0102

Verze: 00

Datum vydání: 2023-04

VÝROBCE:

L I N E T spol. s r.o.
Želevčice 5
274 01 Slaný
Česká republika

Tel.: +420 312 576 111

Fax: +420 312 522 668

E-mail: info@linet.cz

<http://www.linet.com>

Servisní oddělení: service@linetgroup.com

LINET

NÁSTROJOVÝ STOLEK GRACIE

Autor: L I N E T spol. s r.o.

Související odkazy: www.linet.com

D9U001IT0-0102

Verze: 00

Datum vydání: 2023-04

Copyright © L I N E T spol. s r.o., 2023

Translation © L I N E T spol. s r.o., 2023

Všechna práva vyhrazena

Veškeré ochranné známky a značky jsou majetkem náležitých vlastníků. Výrobce si vyhrazuje právo provést změny obsahu tohoto manuálu, které se týkají technických požadavků produktu. Z tohoto důvodu se obsah tohoto manuálu od současné výroby produktu může lišit.

Obsah



Úvod	4
1 Návod na vybalení	7
2 Přehled základních verzí.....	8
3 Všeobecné pokyny.....	10
3.1 Obecná bezpečnost	10
3.2 Normy	10
3.3 Elektrická bezpečnost a EMC:	10
4 Použití.....	11
4.1 Ustavení nástrojového stolku	12
4.2 Jednotlivé části nástrojového stolku	12
4.3 Kolizní místa	17
5 Povinný výběr příslušenství.....	18
5.1 GKB-067.12.03 Skluz plastový.....	18
5.2 GKB-067.46 Skluz kovový.....	18
6 Doplnkové příslušenství	19
6.1 GKB-067.48 Koš drátěný, nerez	19
6.2 GKB-067.51 Láhev širokohrdlá se zátkou	19
6.3 GKB-067.44 Nerezová nádoba na zrcadla	19
6.4 Nástrojová plocha pro instrumenty (GKB-067.52 Levá/ GKB-067.53 Pravá) 20	
7 Údržba	21
7.1 Základní technické údaje	21
7.2 Výrobní štítek s UDI	22
7.3 Čištění a desinfekce	23
7.4 Transportní a skladovací podmínky	24
7.5 Servis, údržba a opravy	25
8 Ochrana životního prostředí a likvidace produktu	26
8.1 Likvidace	26











Úvod

Pročtěte si prosím pečlivě celý tento návod k obsluze, který byl vytvořen tak, aby Vás seznámil se správným použitím a příslušnými parametry nástrojového stolku lékaře-gynekologa (dále jen „nástrojový stolek“). Jednejte prosím vždy dle pokynů uvedených v tomto návodu, a používejte zařízení vždy výhradně v souladu s těmito pokyny.

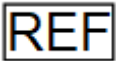
Uchovávejte tento návod k obsluze v blízkosti výrobku po celou dobu jeho provozu. Tento návod musí číst a s obsahem být seznámená každá osoba obsluhující produkt.

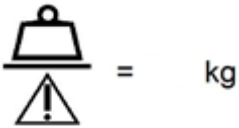
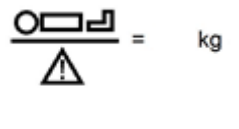
Obzvláště důležité informace jsou v tomto návodu označeny následujícími symboly:

Logo	Význam
	Označení shody výrobku s legislativou EU
	Značka certifikačního orgánu pro systémy managementu kvality
	Značka certifikačního orgánu pro systémy managementu kvality

Piktogram	Význam
	Výstraha
	Výstraha: Nebezpečné elektrické napětí
	Tento symbol uvádí všechny informace, které Vám pomohou zabránit provozním obtížím
	Výrobní číslo
	Referenční číslo (Typ produktu závisující na konfiguraci)
	EAC označení
int x/y	Označení pro intermitentní provoz, tzn. pokud je výrobek trvale provozován po dobu „x“, nesmí být následně provozován po dobu „y“. Např. int 10 / 20 znamená po 10 minutách nepřetržitého užívání / polohování se nesmí výrobek užívat / polohovat po dobu 20 minut.
IP X #	Konstrukční ochrana proti vniknutí vody, nebezpečnému dotyku a vniknutí cizích předmětů
 = kg	Bezpečné provozní zatížení
 = kg	Bezpečné patientské zatížení
	Výrobce
	Datum výroby
	Dodržujte návod k použití

	Ekvipotencialita
	Označení obalového materiálu: „Udržovat v suchu“
	Označení obalového materiálu: „Pozor! Křehké“
	Označení obalového materiálu: „Neklopit“
	Omezení teploty
	Označení pro přepravu. Symbol pro „relativní vlhkost vzduchu“.
	Označení pro přepravu. Symbol pro „tlak vzduchu“.
	Označení dle směrnice ES 2002/96/ES (Směrnice o starých elektrických a elektronických přístrojích). Symbol pro „Výrobek nelikvidujte prostřednictvím komunálních sběrných míst pro staré elektrické přístroje“.

Zkratka	Význam
REF	Katalogové číslo
ME	Medicínský
LED	Diody emitující světlo
VA	Jednotka příkonu
VGA	Počítačový standard pro počítačovou zobrazovací techniku
USB	Univerzální sériová sběrnice
LCD	Displej z tekutých krystalů
IT	Informační technologie
PC	Osobní počítač
dB	Jednotka intenzity zvuku
hPa	Jednotka tlaku
ČSN	Chráněné označení českých technických norem
Hz	Jednotka frekvence v soustavě SI
EMC	Elektromagnetická kompatibilita
VF	Vysokofrekvenční
ME	Medicínský přístroj
CISPR	Mezinárodní komise pro rádiové interference

S případnými dotazy se prosím obraťte přímo na výrobce
L I N E T spol. s r.o.

1 Návod na vybalení

Vytáhněte nástrojový stůl z krabice. Krabici následně zlikvidujte na základě vašich místních předpisů o likvidaci odpadu.

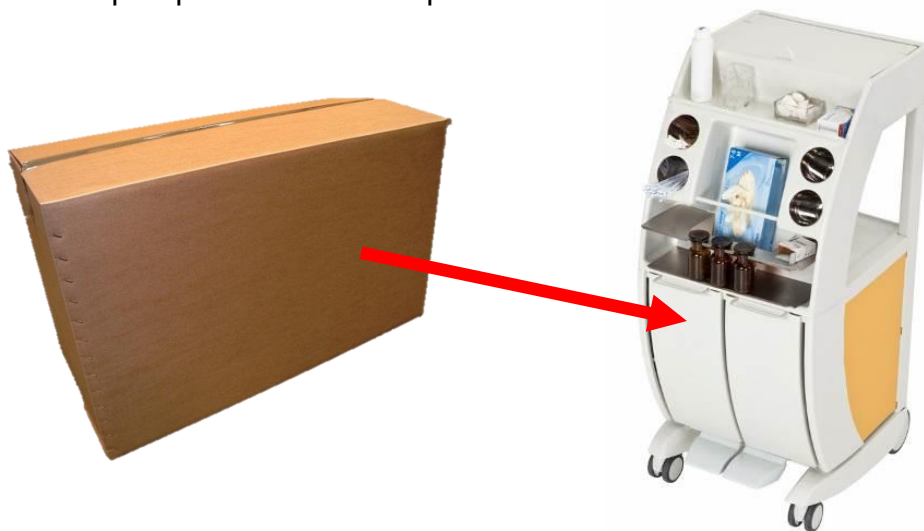

Z nádoby na použitá zrcadla vyjměte elektrický kabel (jen u verze GKB-167). Dále se zde nachází krabička s lahvičkami (příslušenství GKB-067.51) (Obr. 1) a nerezový držák (Obr. 2), který nasadíte do vyznačených drážek.



Obr. 1

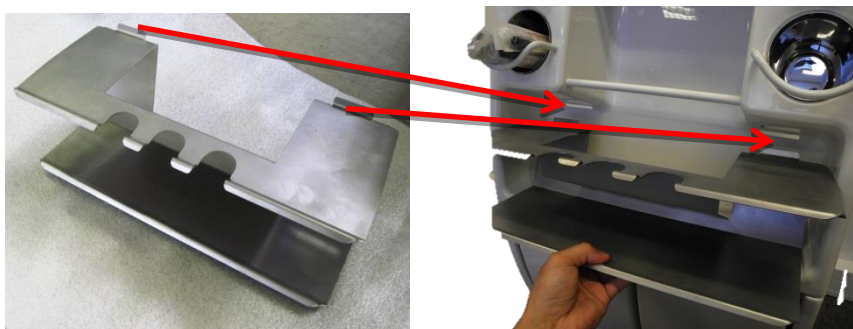

Obr. 2



2 Přehled základních verzí

Nástrojový stolek s vyhříváním (GKB-167)	Nástrojový stolek bez vyhřívání (GKB-169)
Nádoba s ohřevem kovových gyn. zrcadel (1ks) 	Nádoba bez ohřevu kovových gyn. zrcadel (1ks) 
Koše na odpad (2ks)	Koše na odpad (2ks)
Nádoba na použitá zrcadla (1ks)	Nádoba na použitá zrcadla (1ks)
Dózy nerezové (4 ks)	Dózy nerezové (4 ks)
Držák nerezový na lahve (1ks)	Držák nerezový na lahve (1ks)
Madlo (1ks)	Madlo (1ks)
Kolečka manipulační (4ks)	Kolečka manipulační (4ks)
el. výbava - universální trafo 100V, 120V, 230V	

Barevné verze

A - fialová	M - žlutá
B - modrá	P - oranžová
F - zelená	

LINET

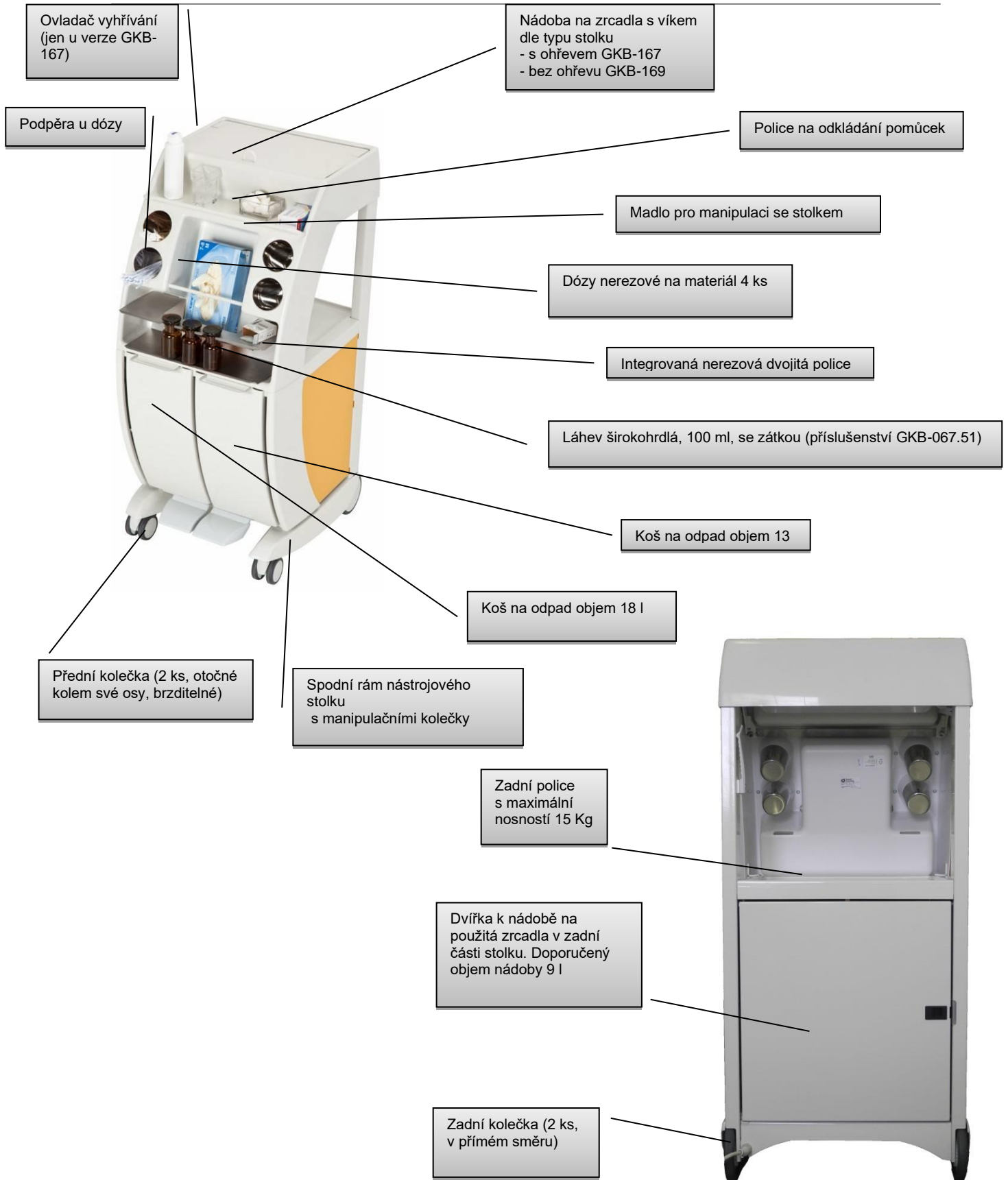

3 Všeobecné pokyny

Provoz nástrojového stolku je povolen jen v prostorách, které splňují podmínky platných norem pro elektrické rozvody v místech pro lékařské účely.



3.1 Obecná bezpečnost

- Dbejte na správné upevnění příslušenství (dotažení rukojetí apod.).
- Neprovádějte demontáž ani nekvalifikované opravy žádné části produktu.
- Konstrukční změny vyhrazeny!
- V bezprostřední blízkosti stolku nesmí být umístovány žádné předměty, které by s ním mohly přijít do kolize.
- Nikdy nepoužívejte jiné, než originální příslušenství. Každé originální příslušenství je značeno originálním štítkem, který obsahuje jméno a obchodní značku výrobce, výrobní číslo, nebo ID šarže, datum výroby.

Způsob hašení



Výstraha:
Pozor

Při potřísnění pokožky CO₂ hrozí nebezpečí vzniku omrzlin!
Nepoužívejte halotronový hasicí přístroj v uzavřených prostorech bez větrání - hrozí poškození Vašeho zdraví!

Zdravotnický produkt je veden jako Elektrické zařízení pod proudem, čilo lze uhasit níže povoleným hasicím přístrojem.

Vhodný	Nesmí se použít!
Práškový hasicí přístroj	Pěnový hasicí přístroj
Sněhový hasicí přístroj (CO ₂)	Vodní hasicí přístroj
Halotronový hasicí přístroj	

3.2 Normy

Tento výrobek je ve shodě s příslušnými harmonizačními předpisy Evropské unie Vzhledem k tomu, že přístroj je napájen ze sítě, může docházet k rušení citlivých přístrojů vlivem vznikajícího elektromagnetického pole.. Pro předcházení těmto problémům je nutné užívat stolec v souladu s tímto návodem.



3.3 Elektrická bezpečnost a EMC:

- Stolec je určen pouze pro použití zdravotnickými odborníky.
- Stolec může vyvolat rádiové rušení, které může působit na provoz blízkého přístroje. Může být nutné přijmout opatření ke zmírnění

tohoto působení jako je přeorientování, nebo přemístění, nebo stínění místa.

- Stolek musí být instalován a zprovozněn v souladu s informacemi o EMC, které jsou uvedeny v průvodní dokumentaci. Přenosné a mobilní VF sdělovací zařízení mohou mít vliv na zdravotnický elektrický přístroj.

Návod a prohlášení výrobce – elektromagnetická vyzařování		
Stolek je určen pro použití v elektromagnetickém prostředí specifikovaném níže. Zákazník nebo uživatel stolku má zajistit, že je používán v takovém prostředí.		
Vysokofrekvenční vyzařování CISPR 11	Skupina 1	Stolek používá vysokofrekvenční energii pouze pro svoji interní funkci. Proto jsou její vysokofrekvenční vyzařování velmi nízká a není pravděpodobné, že způsobí jakékoliv rušení blízkých elektronických zařízení.
Vysokofrekvenční vyzařování CISPR 11	Třída A	Stolek je vhodný pro použití ve všech institucích jiných než domácnostech a těch objektech, jež jsou přímo připojeny k veřejné nízkonapěťové napájecí síti, která zásobuje budovy používané pro účely bydlení.
Harmonická vyzařování IEC 61000-3-2	Nevztahuje se	
Kolísání napětí/ blikavé vyzařování IEC 61000-3-3	Nevztahuje se	

4 Použití



Za nezbytnou funkci se považuje doplnění mobiliáře gynekologické ordinace.

Nástrojový stolek v sobě integruje stolek na nástroje, koše na odpad, nádobu na zrcadla a nádobu na použitá zrcadla.

4.1 Ustavení nástrojového stolku



Nástrojový stůl je určen primárně pro pojezd v rámci ordinace, nedoporučují se přejezdy zvýšených míst (prahy apod.).

Zadní kolečka jsou zafixovaná v přímém směru a nebrzděná

Stůl ustavíme pomocí 4 koleček, z nichž 2 (přední) jsou otočná kolem své osy pro lepší manipulaci. Po ustavení nástrojový stůl zafixujeme pomocí brzdy na každém předním kolečku.

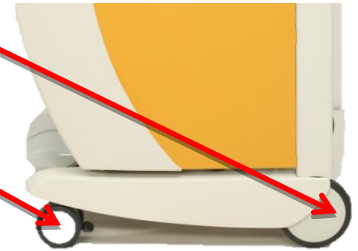

4.2 Jednotlivé části nástrojového stolku

4.2.1 Horní nádoba

Slouží pro plastová/kovová gynekologická zrcadla. Nádoba je uzavíratelná pomocí horního víka.



Standardní součástí krytu z vnitřní strany je odrazová fólie, která sedícímu doktorovi usnadňuje přehled připravených gynekologických zrcadel a dalších nástrojů v nádobě. Horní nádoba funguje na třecích pantech, které umožňují plynulé nastavení víka do jakékoliv fixní polohy.



U modelu GKB-167 je součástí vyjímatelná vyhřívaná poduška horní nádoby, která slouží pro předehřev kovových gynekologických zrcadel. Po odpojení konektoru je možné vyjmutí podušky z nádoby.

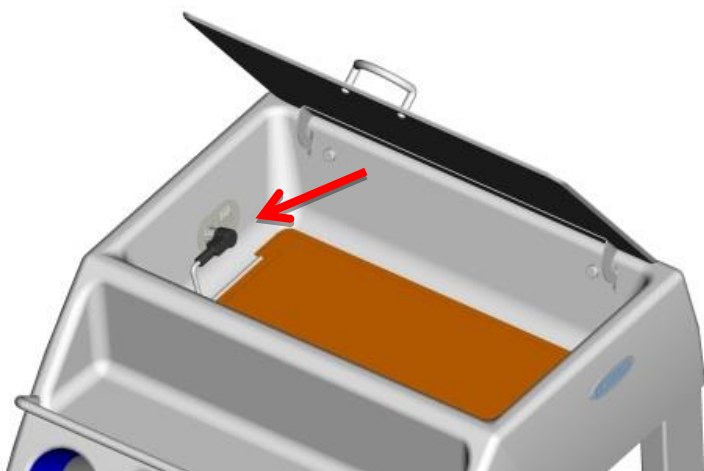

4.2.2 Ovládač vyhřívání

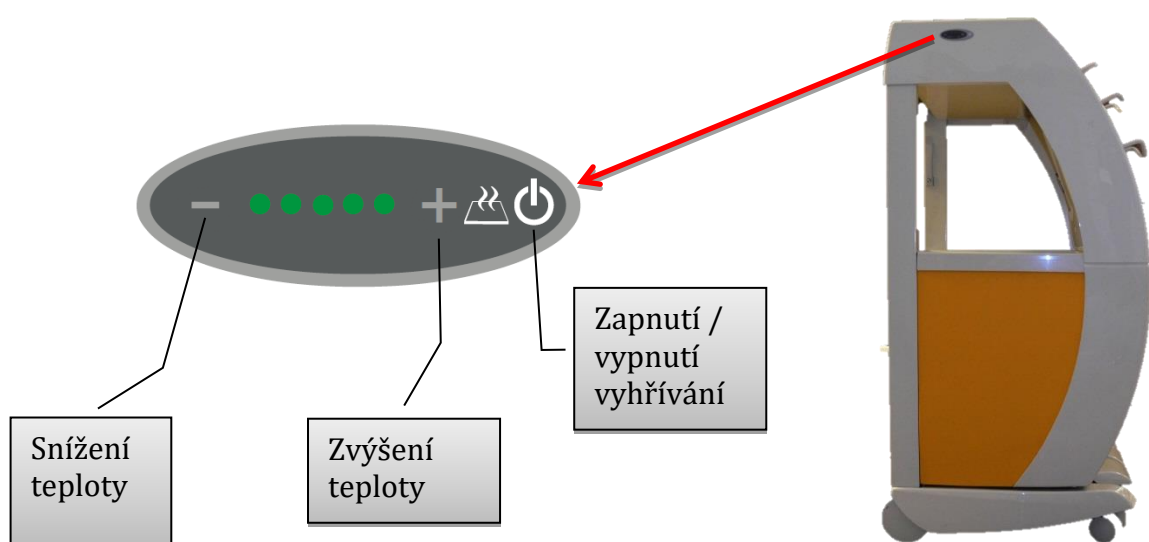

Chybová hlášení

Popis problému	Pravděpodobná příčina	Činnost kvalifikovaného servisního personálu
Blikání 4LED	vadná, nebo odpojená dečka	připojit nebo vyměnit



Udávaná teplota vyhřívání dečky je orientační. Teplotu mohou ovlivnit podmínky okolního prostředí, způsob používání a počet umístěných nástrojů. Teplotu umístěných nástrojů ovlivňují také uzavřená nebo otevřená zrcadlová dvířka stolku. Intenzita tepelného ovlivnění nástrojů, závisí na vzdálenosti od tepelného zdroje, ta by však neměla přesáhnout 42°C. Platí pouze pro verzi GKB-167.

4.2.3 Koše na odpad



Koše na odpad nejsou uzpůsobené pro tekutiny. Pro tyto účely slouží zadní nádoba.

Je možno otevírat rukou uchopením za horní madlo koše, nebo nohou sešlápnutím na pedál otevírání koše. Levý koš z pohledu lékaře má objem 18l. a pravý koš z pohledu lékaře 13l.



4.2.4 Poličky a dózy na nástroje a materiál

Odnímatelné nerezové dózy usnadňují organizaci štětiček a kartáčků.



V prostoru mezi dózami je místo, které je možno využít pro umístění např. krabice s rukavicemi. Integrovaná polička může sloužit jako držák na lahvičky (GKB-067.51). Případně pro odkládání nástrojů a materiálu dle potřeb a zvyklostí.

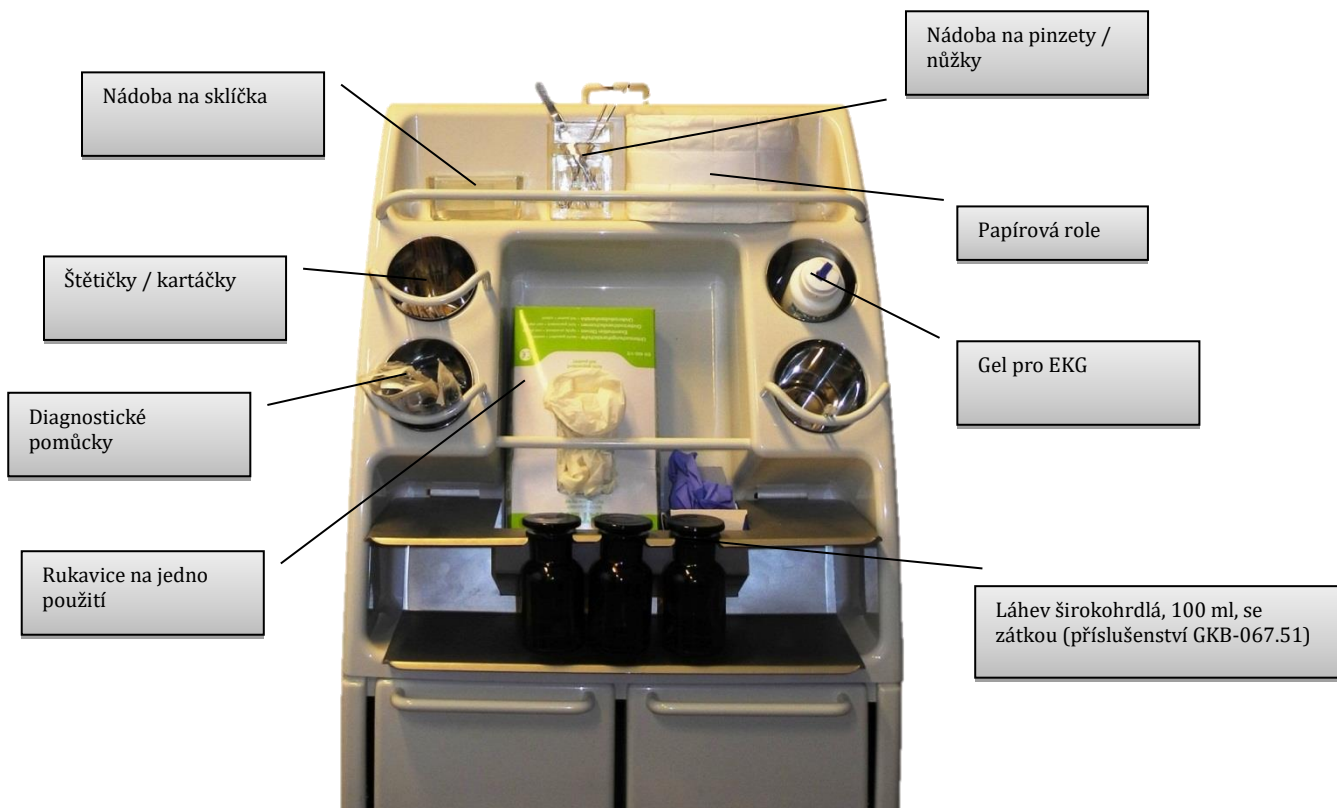

4.2.5 Zadní nádoba na použitá zrcadla

Uvnitř nádoby je drátěný koš (GKB-067.25) pro snadné vyjmutí použitých zrcadel. Do nádoby před použitím vlijeme desinfekční roztok, avšak maximálně po rysku znázorňující maximální hladinu roztoku v nádobě. Nad pravým (z pohledu lékaře) menším košem je otvor pro vhoz kovových zrcadel (GKB-067.12.03 Skluz plastový / GKB-067.46 Skluz kovový)

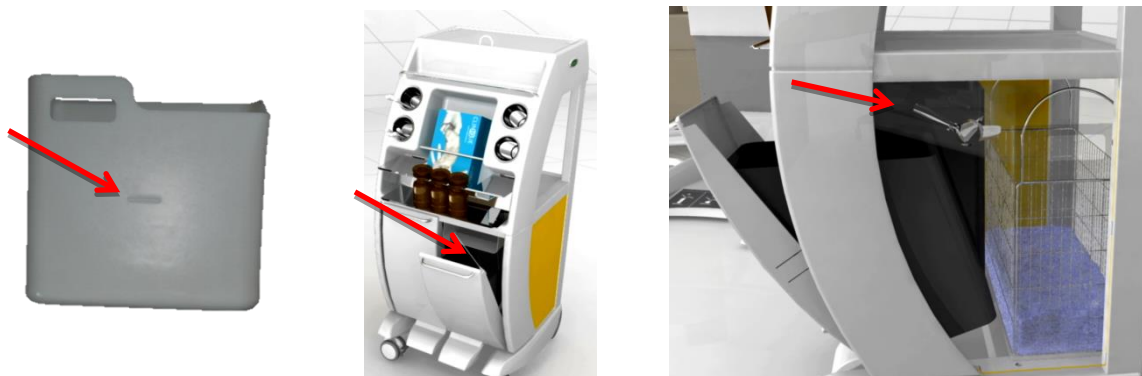

Vyjmutí celé nádoby

Otevřeme zadní dvířka nástrojového stolku pomocí stlačení černého jisticího tlačítka ve směru šípky. Nádobu uchopíme za otvory a pak ji vytáhneme ze zadní části nástrojového stolku ve směru šípky (k sobě). V případě jiného uchycení hrozí skřípnutí rukou a vylití dezinfekčního roztoku z nádoby.



Odkapání zrcadel

Konstrukce drátěného koše umožňuje jeho pověšení na plastovou nádobu na dobu nezbytně nutnou k odkapání roztoku z použitých zrcadel. Drátěný koš se pověsí na nádobu pomocí uší jak je možno vidět na následujícím obrázku.



Zpětné nasazení celé nádoby

Nádobu uchopíme za otvory a pak ji vsuneme do zadní části nástrojového stolku v směru šípky (od sebe). V případě jiného uchycení hrozí skřípnutí rukou a vylití dezinfekčního roztoku z nádoby. Nádobu zasuneme tak aby netrčela ze zadní částí stolku a nic tak nebránilo zavření dvířek. Nakonec zavřeme dvířka nástrojového stolku.



4.3 Kolizní místa



Během práce (vyšetření) je důležité dávat pozor, aby nástrojový stolek nebyl v kolizi s ostatními předměty v okolí. Zejména je potřeba dávat pozor, aby se nenacházel pod zvednutou podnožní podpěrou gynekologického křesla, která by jej mohla pohybem dolů nenávratně zdeformovat.

5 Povinný výběr příslušenství

5.1 GKB-067.12.03 Skluz plastový



5.2 GKB-067.46 Skluz kovový



6 Doplnkové příslušenství

6.1 GKB-067.48 Koš drátěný, nerez

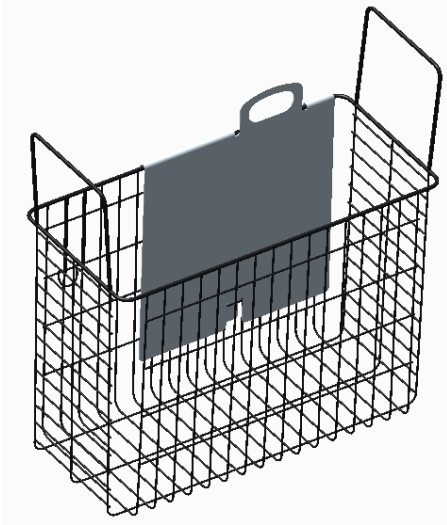

6.2 GKB-067.51 Láhev širokohrdlá se zátkou

(100 ml, hnědá)



6.3 GKB-067.44 Nerezová nádoba na zrcadla

Slouží pro odkládání sterilních kovových zrcadel v nádobě pro gynekologická zrcadla. Nádoba se na zapnuté vyhřívané dečce nahřeje a udržuje tak zrcadla pro pacientku v optimální vyšetřovací teplotě.



6.4 Nástrojová plocha pro instrumenty (GKB-067.52 Levá/ GKB-067.53 Pravá)

Slouží jako odkládací plocha pro vyšetřovací instrumenty, například pro nástroje k hysteroskopii, k přípravě gynekologických zrcadel, nitroděložního tělíška aj.

Nástrojová plocha je vybavena bezpečným zajištěním, které zabraňuje náhodnému spadnutí z neaktivní polohy směrem dolů.

Samotný táč lze v případě potřeby objednat pod číslem GKB-067.52.07.



- Pokud plochu zrovna nevyžíváte, doporučujeme ji zvednout do neaktivní polohy a táč odložit na zadní plochu Nástrojového stolu.
- Maximální možné zatížení plochy je 10 kg!
- Při práci s instrumenty položenými na ploše pracujte s obezřetností, zabráníte tím spadnutí instrumentů na zem!

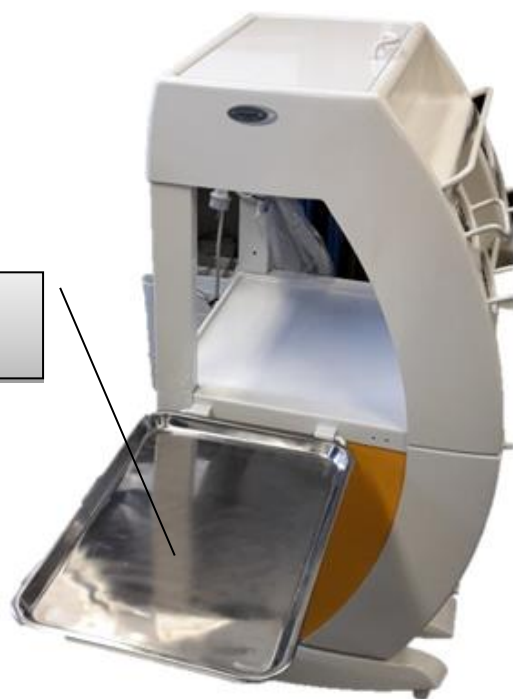

Aplikační poloha



Neaktivní poloha

Odložený táč

7 Údržba

Výrobce doporučuje provádět pravidelnou roční revizi výrobku..

7.1 Základní technické údaje

Šířka	520 mm
Hloubka	600 mm
Výška	1125 mm
Hmotnost	47 kg
Objem předního koše – pravý	13 l
Objem předního koše – levý	18 l
Objem zadního koše	18 l
Doporučené množství kapaliny v zadním koši	9 l
Nosnost prostřední police	15 kg
Nosnost police pro uložení zrcadel	3 kg
Jmenovitá hodnota pojistky v řídicí jednotce (100-240V)	1 AT
Max. teplota vyhřívací desky může dosáhnout (pouze u typu GKB-167)	cca 38°C + 10%
Doba nahřátí prostoru pro zrcadla - okolní teplota: 24°C - počet kovových zrcadel v prostoru: 5 - měřené místo: 10mm pod horním víkem - konečná teplota: 38°C	cca 40min
Třída ochrany	I
Stupeň ochrany	IP X4
Frekvence (100V-240V)	50/60 Hz

7.2 Výrobní štítek s UDI

Výrobní štítek obsahuje informace o adrese výrobce, datum výroby (rok-měsíc-den), referenční číslo výrobku, sériové číslo výrobku, mezinárodní číslo obchodní položky (GTIN), unikátní identifikátor prostředku (UDI), symboly, údaje o hmotnosti a elektrické specifikace.

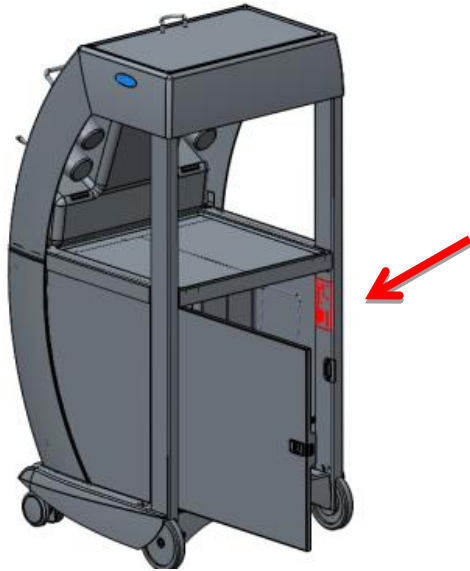

Veškeré dotazy laskavě směřujte přímo výrobcí – společnosti

L I N E T spol. s r.o.

7.3 Čištění a dezinfekce



VÝSTRAHA!

Riziko úrazu v důsledku náhodného pohybu stolku !



VAROVÁNÍ!

Riziko věcných škod způsobené nesprávným čištěním/dezinfekcí!

- Nepoužívejte mycí stroje.
- Nepoužívejte tlakové ani parní čističe.
- Postupujte podle pokynů a dodržujte dávkování doporučené výrobcem.
- Ujistěte se, že dezinfekční prostředky budou vybírány a používány výhradně kvalifikovanými odborníky na hygienu.
- **Při čištění a dezinfekci mějte na zřeteli použité materiály! Informace naleznete v následující tabulce.**

Komponenty stolku	Použité materiály
Konstrukce rámu, plochy, odpadkové koše atd.	Práškově lakovaná ocel (prášek je epoxy - polyester)
Kryty podvozku, , , horní část stolku, další plastové plochy atd.	ABS

Pro bezpečné a šetrné čištění:

- Nepoužívejte žádné silné kyseliny ani zásady (optimální rozsah pH je 6 - 8).
- Používejte výhradně čisticí prostředky, které jsou vhodné pro čištění zdravotnických zařízení.
- Nepoužívejte abrazivní prášky, ocelovou vlnu nebo jiné materiály a čisticí prostředky.
- Nikdy nepoužívejte žádné leptavé nebo žíravé čisticí prostředky.
- Nikdy nepoužívejte čisticí prostředky, které způsobují usazování uhličitanu vápenatého.
- Nikdy nepoužívejte čisticí prostředky s rozpouštědly, které by mohly ovlivnit strukturu a konzistenci plastů (benzen, toluen, aceton, atd.).
- Pečlivě vyčistěte elektrické součásti a nechte je úplně vyschnout.
- Nikdy neponořujte SŘJ do vody ani ji nečistěte párou.
- Dodržujte místní směrnice týkající se kontroly infekce.
- Při práci s čisticími a dezinfekčními prostředky nepoužívejte otevřený oheň!
- Ujistěte se, že jsou všechny používané čisticí prostředky schváleny:

Doporučená dezinfekce (dezinfekční prostředky pro otírání)		
RTU- prostředky k přímému použití bez ředění - postřik nebo pěna, nutno rozetřít		
Účinná látka	Způsob použití	Příklad dezinfekčního prostředku
Amin, alkohol do 30%	postřik a rozetřít	Incidin foam
Peroxid vodíku	postřik a rozetřít	Incidin OxyFoam S
Utěrky a ubrousky		
KAS	otírání	Sani cloth active
Peroxid vodíku	otírání	Incidin OxyWipe S
Amin, Alkohol do 30%	otírání	Bacillol 30 tissues
Prostředky koncentrované, určené k ředění		
Účinná látka	Koncentrace připraveného roztoku dezinfekčního prostředku	Příklad dezinfekčního prostředku
Amin, KAS	0,5-1%	Terralin protect
Kyslík, KAS	1%	Desam OX
Kyslík, KAS	1%	Incidin Oxydes
Amin, KAS	0,5%	Incidin pro
Amin, KAS	0,5%	Surfanios premium
Kyslík	0,5%	Anios Oxy Floor
Kyslík	1%	Incidin Active
Kyslík	1%	Perform
POZOR! Nepoužívat dezinfekční prostředky s účinnou látkou: alkohol nad 30%, aktivní chlór, jód, aldehydy.		

7.4 Transportní a skladovací podmínky

Podmínky použití: 10°C – 40°C, 30% – 75%, 795 hPa – 1060 hPa

Skladování a transport: -10°C – 50°C, 20% – 90% (Nekondenzující), 795 hPa – 1060 hPa



Po vybalení a ustavení nástrojového stolku v místě používání ponechte výrobek 2 hodiny aklimatizovat.

7.5 Servis, údržba a opravy

Na výrobek je poskytována záruka po dobu 2 let za podmínek pravidelných bezpečnostně-technických kontrol.

U všech zdravotnických prostředků vyráběných společnostmi L I N E T spol. s r.o. musí jejich provozovatel zajistit provádění pravidelných bezpečnostně technických kontrol v souladu s doporučeními výrobce, tedy minimálně 1x ročně, nebo vždy po provedené opravě zdravotnického prostředku či zásahu do elektrické soustavy zdravotnického prostředku. Podrobný rozsah, parametry a způsob provedení bezpečnostně technické kontroly jsou specifikovány v servisním manuálu daného zdravotnického prostředku. V případě nefunkčnosti výrobku se obraťte na kontakty svého prodejce produktu v dané zemi, nebo přímo výrobce na níže uvedené adrese:

L I N E T spol. s r.o.
Želečnice 5
274 01 Slaný
Česká republika

Tel.: +420 312 576 111
Fax: +420 312 522 668
E-mail: info@linet.cz
<http://www.linet.com>

Servisní oddělení: service@linetgroup.com

Při opravách používejte zásadně originální díly L I N E T spol. s r.o. a využívejte služeb odborně vyškolených servisních techniků s oprávněním k opravě produktu tohoto typu. Neodborné opravy budou kvalifikovány jako zásadní porušení záručních podmínek a zároveň se výrobce v tomto případě zříká odpovědnosti za další případné škody na tomto výrobku plynoucí z neodborného zásahu.



- **Veškeré revizní, bezpečnostně-technické prohlídky, popřípadě servisní zásahy, může provádět pouze technik proškolený firmou L I N E T spol. s r.o.**
- **Schémata, seznamy součástí, popisy nebo jiné informace na pomoc servisního personálu při opravách částí produktu, které jsou podle výrobce opravitelné servisním personálem, jsou na vyžádání dostupné u výrobce**

8 Ochrana životního prostředí a likvidace produktu

Společnost L I N E T spol. s r.o. si je vědoma důležitosti ochrany životního prostředí pro budoucí generace. V rámci celé společnosti je aplikován systém environmentálního managementu, který je v souladu s mezinárodně dohodnutou normou ISO 14001. Splnění požadavků této normy je každoročně testováno externím auditem vykonávaným autorizovanou společností. Na základě směrnice č. 2002/96/ES (směrnice **OEEZ** – o odpadních elektrických a elektronických zařízeních) je společnost L I N E T spol. s r.o., registrována v **seznamu výrobců elektrozařízení** na Ministerstvu životního prostředí České republiky.

Materiály použité v tomto výrobku nejsou pro životní prostředí nebezpečné. Výrobky společnosti je společnost L I N E T spol. s r.o., registrována v **seznamu výrobců elektrozařízení** na Ministerstvu životního prostředí České republiky. splňují platné požadavky vnitrostátní i evropské legislativy v oblastech **RoHS** a **REACH**, neobsahují tedy žádné zakázané látky v nadměrných množstvích.

Žádný z dřevěných dílů není vyroben z tropického dřeva (jako je mahagon, palisandr, eben, týk atd.) nebo ze dřeva z amazonské oblasti nebo podobných deštných pralesů. Hluk výrobku (hladina akustického tlaku) splňuje požadavky nařízení na ochranu veřejného zdraví před nežádoucími účinky hluku a vibrací v chráněných vnitřních prostorách staveb (podle normy IEC 60601-2-52). Použité obalové materiály splňují požadavky **zákona o obalech**.

Ohledně likvidace obalových materiálů po instalaci výrobků a možnosti bezplatného zpětného odběru obalů prostřednictvím autorizované společnosti (podrobnější informace najdete na stránkách **www.linnet.cz**) se obraťte na svého obchodního zástupce nebo na zákaznický servis výrobce.

8.1 Likvidace

Hlavním účelem povinností vyplývajících z evropské směrnice č. 2012/19/EU o odpadních elektrických a elektronických zařízeních (vnitrostátní úprava v zákoně č. 185/2001 Sb. o odpadech ve znění pozdějších předpisů a ve vyhlášce Ministerstva životního prostředí č. 352/2005 Sb. ve znění pozdějších předpisů) je zvýšit opětovné využití, regeneraci materiálu a regeneraci elektrických a elektronických zařízení na požadovanou úroveň a tím zabránit produkci odpadu a tudíž zamezit možným škodlivým účinkům nebezpečných látek obsažených v elektrických a elektronických zařízeních na lidské zdraví a životní prostředí. Elektrická a elektronická zařízení společnosti L I N E T spol. s r.o. s vestavěnou baterií nebo akumulátorem jsou konstruována tak, aby použité baterie nebo akumulátory mohli bezpečně odstranit kvalifikovaní servisní technici společnosti LINET®. Na vestavěné baterii nebo akumulátoru jsou údaje ohledně jejich typu.

8.1.1 V rámci Evropy

Likvidace elektrických a elektronických zařízení:

- Elektrická a elektronická zařízení nesmí být likvidována jako komunální odpad.
- Toto zařízení likvidujte na určených sběrných místech nebo místech zpětného odběru.

Likvidace jiného zařízení:

- Zařízení nesmí být likvidováno jako komunální odpad.
- Toto zařízení likvidujte na určených sběrných místech nebo místech zpětného odběru.

Společnost L I N E T spol. s r.o. je zapojena do sběrného systému spolu se společností REMA Systém zajišťující zpětný odběr (viz www.rema-system.cz/sberna-mista/).

Dopravením elektrických a elektronických zařízení do místa zpětného odběru se zapojujete do recyklace a šetříte prvotní suroviny a zároveň chráníte životní prostředí před účinky neodborné likvidace.

8.1.2 Mimo Evropu

- Likvidaci výrobku nebo jeho součástí provádějte v souladu s místními zákony a předpisy!
- Likvidací zařízení pověřte autorizovanou firmu pro nakládání s odpady!

